

外形寸法図(mm)

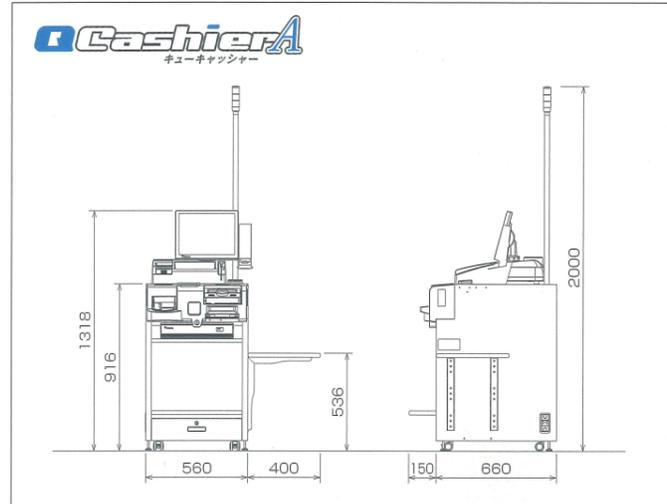
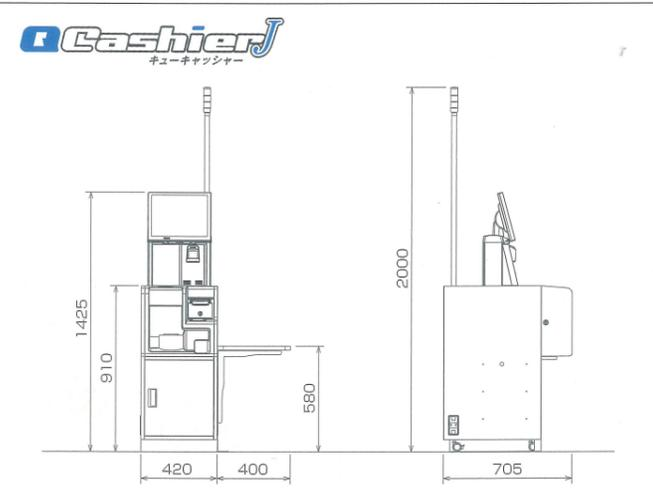
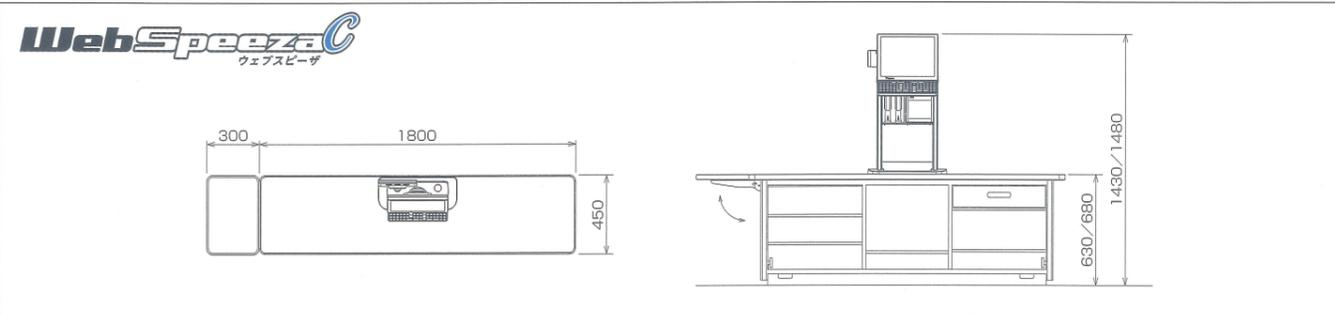

基本仕様

			スピードセルフ			通常レジ	
			WebSpeeza C	QCashier J	QCashier A	WebSpeeza S	WebSpeeza W
ソフトウェア仕様	OS	Linux	●	●	●	●	●
	USBポート	背面 USB2.0×6(空き4) 前面 USB2.0×1(空き1)	●	●	●	●	●
		背面 USB2.0×6(空き3) 前面 USB2.0×1(空き1)	●	●	●	●	●
インターフェイス	シリアルポート	RS-232C×6(空き4)	●	●	●	●	●
		RS-232C×5(空き2)	●	●	●	●	●
	LAN	1000/100/10 BASE-TX×1	●	●	●	●	●
LCDタッチパネル	モニター	ドローア	●	●	●	●	●
		モニター	15.0型 TFTカラー液晶	●	●	●	●
客側表示	表示形式	フルドットLCD(256×64) GraphicLCD	●	●	●	●	●
		増設	1台 合計2表示	●	●	●	●
メカニカルキー	キー数	68キー	●	●	●	●	●
		84キー	●	●	●	●	●
プリンター	形式	サーマルプリント形式	●	●	●	●	●
		印字速度	220mm/sec	●	●	●	●
		300mm/sec	●	●	●	●	
		用紙幅	58mm(従来機種と共通)	●	●	●	●
		カッター	バーシャルカッター対応	●	●	●	●
電源部	メイン電源	ドローア	●	●	●	●	●
		UPS	内蔵(停電時シャットダウン用)	●	●	●	●
磁気カードリーダー	スライド方式	JIS-I/JIS-II対応	●	●	●	●	●
		自走式	JIS-I/JIS-II対応	●	●	●	●

新しい常識を創造する  
**株式会社 寺岡精工**  
 リテイル事業部  
 〒146-8580 東京都大田区久が原 5-13-12  
 TEL:03-3752-0891  
 www.teraokaseiko.com

●本カタログに記載しております内容及び仕様は予告なしに変更する場合があります。  
 ●本カタログに記載されている内容は平成25年2月現在のものです。  
 ●製品写真は印刷物ですので、実際の色と異なる場合があります。

101800890  
 D1302CB##



**WebSpeeza**  
 ウェブスピーザ

**QCashier**  
 キューキャッシャー

スキャンングはスイスイ お支払いはゆっくり



**Checkout Revolution**

Searching for  
 a New Balance

# 「スキヤニングはスイスイ」でも「お支払いはゆっくり」

1 習熟チェッカーがスピーディーにスキヤニング。

お待たせしません!



2 チェッカーがお会計券をお客さまに渡します。



さらに...

お客さまの精算機を指定できます。

※特許出願中



チェッカーが精算機を指定します。

3 お客さまはお会計券を読み取らせてます。



4 小銭の出し入れもお客さまペースで。ゆっくりとチェックアウト。ごゆっくりどうぞ!



指定された精算機へ移動しお会計スタート。



## WebSpeezaC ウェブスピーザ

習熟チェッカーが → スピーディーに → スキヤニング

- 習熟チェッカーによる高速スキヤニング専用機
- クーポン券や商品券にも対応
- 登録・割引・値引き操作は従来通り
- お金を触らないため衛生的で違算の発生も防げます



TERAOKAオリジナルの横12×縦7画面のプリセットキー



広告スペースでお客さまにお知らせ



スキャナー・プリンター下部のユーティリティスペース



スキャン時に金額を確認できる安心の客側表示機

## QCashier キューキャッシャー

お客さまが → マイペースで → チェックアウト

- お客さまにご精算いただくチェックアウト専用機
- うしろの方を気にしない、お客さまペースのチェックアウト



### QCashierA キューキャッシャー

### QCashierJ キューキャッシャー



お会計券 1000円

分割精算

分割レシート1 600円

分割レシート2 400円

お会計券は1枚のまま、QCashier側では分割した複数枚のレシートを発行できます

※特許出願中

ランプの点滅でアテンダントをサポート



お釣りの取り忘れを防止!

2 つり銭を取り終わるとセンサーが検知しレシートを発行します

1 ご精算時にお金を投入するとつり銭が出てきます

※特許出願中

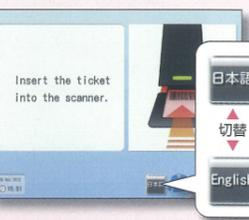

ボタンひとつで英語に切り替えるバイリンガル機能



お客さまをお待たせしません。人件費も削減できます。

### 客さばき能力比較

(レジ1台の1時間あたりのチェックアウト回数)

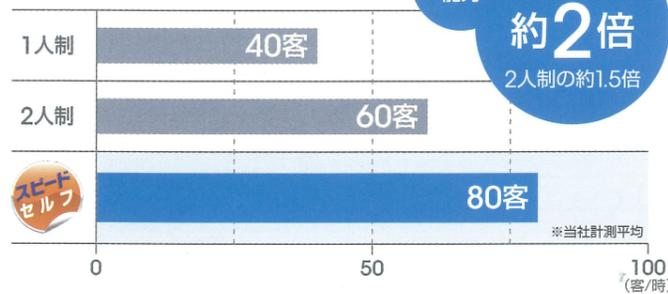

客さばき能力  
1人制の約2倍  
2人制の約1.5倍

### 必要チェッカー数比較

(1時間あたり240客のチェックアウトを行う場合)

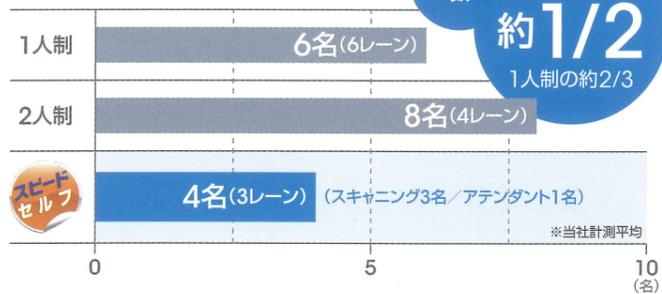

チェッカー数  
2人制の約1/2  
1人制の約2/3



お店の面積や運用状況にあわせて、最適なレイアウトを提案します。

#### レイアウト例 1

### ALL「お会計券」スタイル例

- レジまわりの奥行きが十分
- QCashierの前に2人並べかつ、横方向への移動可
- QCashierのジョイントにより、出口の数を絞れる

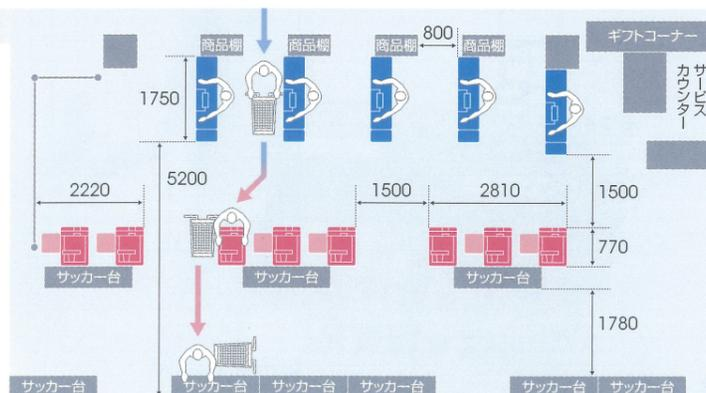

#### レイアウト例 2

### 「ダイレクトQC指定」スタイル例

- 幅が少ないが奥行きが少しあるスペースに設置可
- 隣のQCashierへカゴをスライド持ち運び不要
- 隣のQCashierはアテンダント不要  
※チェッカーが兼任

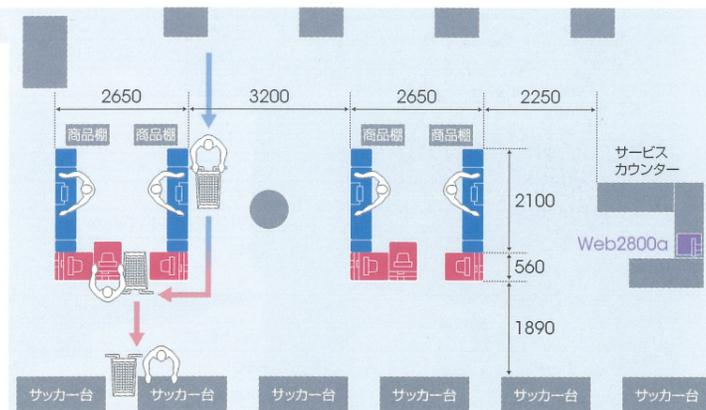

さらに進化をつづけています。

セキュリティ面にも配慮しています

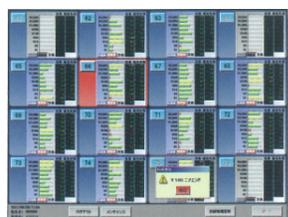

**16分割のアシストモニターで複数台のQCashierに対応**  
16台のQCashierの状況を一面で確認できるTERAOKA独自の直感的インターフェイス

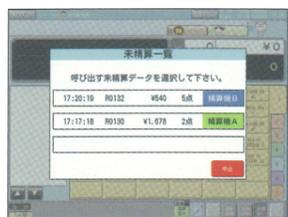

**安心の未精算データ確認機能**  
スキヤニングを終えたお客さまが精算されたかをWebSpeeza側で確認できます



**セキュリティ用の動画システムを搭載**  
万が一の不正やクレームに対応できるよう、お会計の様子を自動で録画できます



### ひとり3人制タワーモデル

1名での運用でもひとり3人制でワントゥワンチェックアウト!



**WebSpeeza S**  
ウェブスピーザ

**Speezaキー**  
3つのタブの使い分けで並行チェックアウト



1客目のスキヤニングが終了後、Speezaキーを押下すると、2客目のスキヤニングが可能となります。同様の操作で、最大3人目のお客さままで登録が可能です。



### 2人制タワーモデル

将来の効率化を見据えた2人制タイプ!



**WebSpeeza W**  
ウェブスピーザ



300mm/secの高速レシートプリンター



広々15インチの液晶タッチパネル



すぐに取り替えられる付属のレシート保管ボックス



最小限に抑えた動線 検銭台と札はさみ