

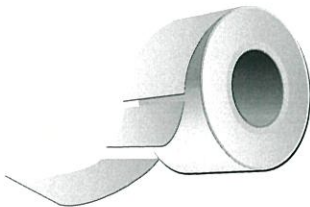

## 主な特長

自動貼りライナーレスラベラーを標準搭載



- ライナーレスラベル標準対応
- 回転式ラベラーアームで自動貼りの高速化を実現
- ラベル長さ105mmまで自動貼りが可能

毎分最大30パックを安定包装し、生産性大幅アップ

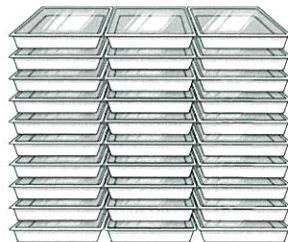

Speedy 30Packs /min

設置場所を選ばないコンパクトな省スペース設計

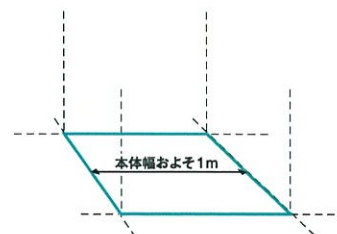

Compact

## 外形寸法図(mm)

〈手貼〉

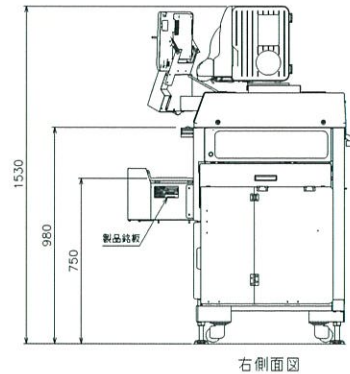
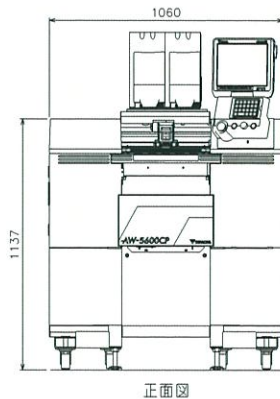
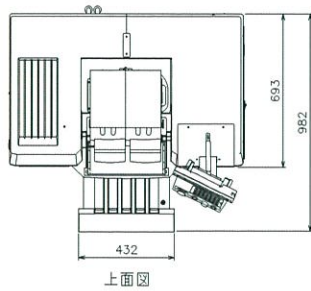

〈自動貼〉

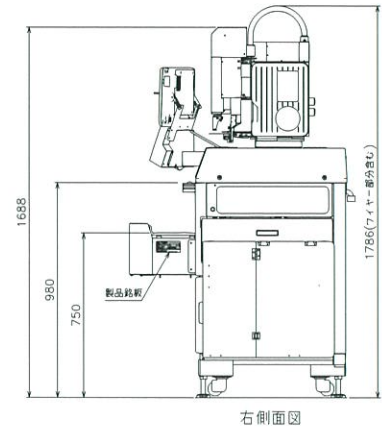
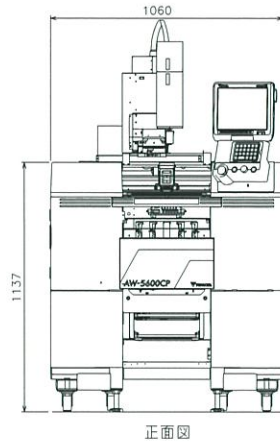
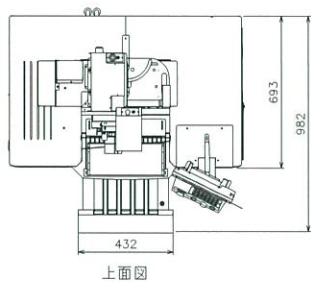

## 基本仕様

計量部	ひょう量	6kg	メモリー部	メモリー容量	10GB	
	最小表示	0~3000g(1g単位) 3000超~6000g(2g単位)		集計内容	日計、累計、時間別合計	
	精度	1/3000		包装部	包装方式	ストレッチ方式
	計量可能重量	20g~6kg			包装可能重量	20g~3kg
	最大風袋量	2999gまで			包装速度	最高30/パック/分
表示部	表示方法	12.1インチカラーTFT液晶ディスプレイ (縦)600ドット×(横)800ドット	包装寸法(標準)		幅: 130mm~350mm 奥: 80mm~230mm 高: 10mm~130mm	
操作部	操作キー	ストロークキーボード	使用フィルム	ポリオフィレン・塩化ビニール(機械巻用) 幅: 300mm~500mm		
	画面キー	アナログ式透明タッチパネル		外形寸法	〈手貼〉 幅1060mm×高さ1530mm×奥行き982mm 〈自動貼〉 幅1060mm×高さ1786mm×奥行き982mm	
ラベル プリンター部	推奨サーマル紙	〈ライナーレス〉	〈普通紙〉		自重	〈手貼〉 約345kg
		ライナーレスラベル標準仕様 /強粘着仕様	150-LA-1P	〈自動貼〉 約360kg		
	ラベルサイズ	〈手貼〉 幅44/59mm 高20~500mm (最大印字可能範囲は300mm)	〈手貼〉 幅25~80mm 高20~150mm	消費電力	1.6kW	
		〈自動貼〉 幅44/59mm 高28~105mm	〈自動貼〉 幅40~80mm 高28~105mm		電源	200V 50Hz/60Hz
ラベルロールサイズ	外径:最大210mm 芯径:76mm	推奨外径:最大190mm 推奨芯径:76mm	コンセント形状	4P20A 引掛コンセント		
印字速度	60~140mm/s (印字品質保証:100mm/s)		使用温度	〈ライナーレス〉	〈普通紙〉	
印字有効幅	81.3mm		使用湿度	10℃~30℃(結露なき事)	5℃~35℃(結露なき事)	
ドット密度	11.8dot/mm		使用湿度	40~80%(結露なき事)		
ラベル検出方法	ギャップ/1マーク検出					

新しい常識を創造する

株式会社 寺岡精工

包装環境事業部

〒146-8580 東京都大田区久が原5-13-12

TEL:03-3752-0197

www.teraokaseiko.com

●本カタログに記載しております内容及び仕様は予告なしに変更する場合があります。  
●本カタログに記載されている内容は平成28年2月現在のものです。  
●製品写真は印刷物ですので、実際の色と異なる場合があります

810400480  
A1602WD#